

English

Congratulations on your purchase of the Astone i-Crib. The i-Crib is a custom-designed mini boom box for you to enjoy music while travelling or at home.

Features

- With 2.5mm & 3.5mm sized connection cords for use with different types of audio player, such as iPod™, MP3, MP4, discman and mobile phones.
- Perfect fit for iPod nano, which can be mounted in the front of the i-Crib.
- With stylish light for the On/Off switch & on each side.
- Cable is included and designed to fit any audio device with 3.5mm audio jack.
- +/- Volume control

Installing Batteries (Refer to Figure 2)

Open the battery door at the bottom of the unit and install three "AAA" type batteries in the battery compartment. Be sure to follow the "+" and "-" indications when inserting the batteries. Close the battery door when finished.

IMPORTANT: Turn off the unit when you replace the batteries.

Using iPod nano™

Press the button at the back of the unit and slide it up. Insert the connection pin into the earphone jack of iPod nano™, then push down the top cover.

Using other audio player

The i-Crib includes two different-sized (3.5mm and 2.5mm) connection cords for different earphones jacks of audio players, such as iPod, MP3, MP4, discman and mobile phones. Please put the connection cords to the earphone pin on the unit, then insert the cord to the earphone jacks of the audio player.

Power On / Off (Refer to Figure 1)

Press the  button at the top of unit to turn on or turn off the unit. Then turn on the audio player.



Optional DC supply

You can purchase a 5V DC adaptor to power your i-Crib at home or a hotel. Simply insert the adaptor into the jack at the back of unit. iPod nano can be charged by optional DC supply.

LED Light

After the unit turns on, the LED lights of the  button and on both sides of unit will be on.

Volume Control

- Press "+" button  to increase volume
- Press "--" button  to decrease volume

Accessories included (Refer to Figure 3)

- 2.5mm connection cord
- 3.5mm connection cord









CAUTION

Immediately dispose of used batteries safely. Keep all batteries away from children. Batteries are small objects and could be ingested. If swallowed, contact a physician at once. Do not open battery, dispose of in fire, or attempt to recharge. Please don't mix new and used batteries in the same compartment.

Please don't put your fingers around the closing area of the unit when closing the top cover after the placement of iPod nano.

Please use specified (5V DC) adaptor to power the unit. Adaptor with wrong voltage will damage the unit and may cause fire.

iPod™ & iPod nano™ are the trademark of Apple Computer Inc.. All rights are reserved by Apple Computer Inc.

-  On/Off Button  Speaker Drivers  Volume control  30 pin connector
-  Slide-Up Switch - Press and slide the switch to raise the top cover up.
-  Battery Door - Slide up to open the battery door.
-  3.5 mm connection cord  2.5 mm connection cord

• iPod nano as showed is not included • Slot is designed to fit only iPod nano

Français

Félicitation pour votre achat du i-Crib ASTONE. L'i-Crib est un mini caisson de basse dont le design a été personnalisé pour que vous puissiez profiter de votre musique pendant que vous voyagez.

Caractéristiques

- Deux cordon de connexion de 2.5 mm et de 3.5mm pour utiliser avec différents types de lecteurs audio, comme iPod™, MP3, MP4, discman et téléphone portable.
- Convient parfaitement pour iPod Nano, qui peut être placé sur le devant du i-Crib.
- Avec lumière élégante sur le bouton On/Off & de chaque côté.
- Le câble est inclut et est approprié pour tout appareil audio avec une fiche de 3.5mm.
- +/- Contrôle du volume

Placer les piles (référez-vous au dessin 2)

Ouvrez le compartiment des piles en bas de l'unité et placez les trois piles AAA à l'intérieur. Assurez-vous de respecter les polarités '+' et '-' lorsque vous placez les piles.

** IMPORTANT: éteignez l'unité quand vous remplacez les piles.**

Utiliser l'iPod nano™

Appuyez sur le bouton à l'arrière de l'unité et poussez-le vers le haut. Insérez la broche de connexion dans la prise des écouteurs de l'i-Pod Nano™, puis repoussez vers le bas le couvercle.

Utiliser un autre lecteur audio

L'i-Crib inclut deux cordons de connexion (3.5 mm et 2.5 mm) pour des prises écouteurs de lecteurs audio différents comme iPod™, MP3, MP4, discman et téléphone portable. Veuillez insérer les cordons de connexion sur la broche sur l'unité puis insérez le cordon de connexion sur la prise des écouteurs du lecteur audio.

Power On/Off (Référez-vous au dessin 1)

Appuyez sur le bouton  sur le dessus de l'unité pour allumer ou éteindre l'unité. Puis allumez le lecteur audio.

Alimentation CC en option

Vous pouvez acheter un adaptateur CC 5V pour alimenter votre i-Crib à la maison ou dans un hôtel. Insérez simplement l'adaptateur dans la prise à l'arrière de l'unité. L'i-Pod Nano peut être rechargé grâce à l'alimentation CC.

Lumière DEL

Une fois que l'unité est allumée, les lumières DEL du bouton  et sur les deux côtés de l'unité s'allumeront.

Contrôle du volume

Réglez le volume grâce au lecteur audio branché.

Accessoires inclus (Référez-vous au dessin 3)

- cordon de connexion 2.5 mm
- cordon de connexion 3.5 mm









ATTENTION

Jetez immédiatement les piles dans un endroit prévu à cet effet. Conservez toutes les piles hors de portée des enfants. Les piles sont de petits objets et pourraient être avalées. Si avalées, contactez un médecin immédiatement. N'ouvrez pas les piles, ne les jetez pas au feu, ou ne tentez pas de les recharger. Ne mélangez pas des piles neuves et usagées ensemble dans le même compartiment.

Veuillez ne pas mettre vos doigts dans la zone où le couvercle du haut se ferme après le placement de l'iPod Nano.

Veuillez utiliser l'adaptateur spécifié (5V CC) pour alimenter l'unité. Un adaptateur avec une tension non appropriée endommagera et pourrait provoquer un incendie.

iPod™ & iPod nano™ sont des marques de fabrique de Apple Computer Inc. Tous droits réservés par Apple Computer Inc.

-  Bouton On/Off  Conducteurs des enceintes  Broche de connexion audio  30 pin connector
-  Interrupteur à soulever - Appuyez et poussez l'interrupteur pour soulever le couvercle.
-  Couvercle compartiment à piles - Poussez vers le haut pour ouvrir le compartiment des piles.
-  Deux cordons de connexion 3.5 mm  Deux cordons de connexion 2.5 mm

• l'iPod Nano montré n'est pas inclut • La fente est conçue pour les iPod nano

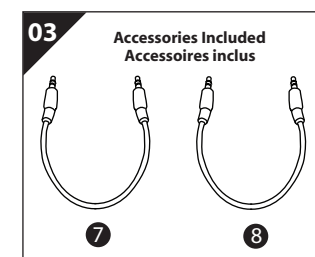
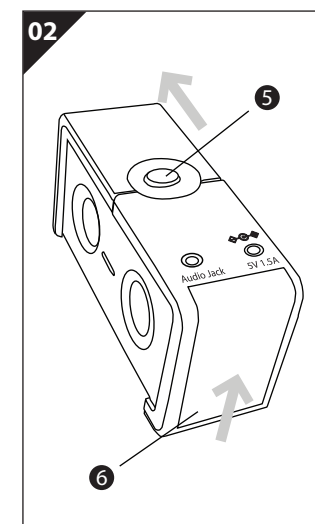
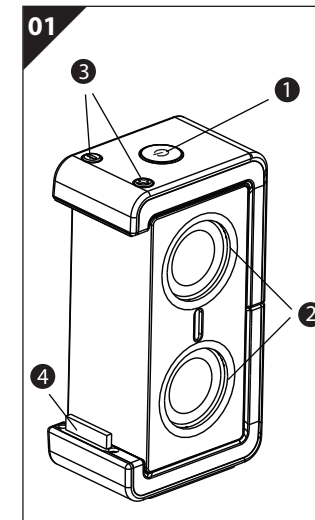

Español

Felicitaciones por su compra del Astone i-Crib. El i-Crib es un mini equipo de audio portátil diseñado a medida para que goce de la música mientras viaja o en el hogar.

Funciones

- Cables de conexión de 2.5 mm y 3.5 mm para utilizar con diferentes tipos de reproductor de audio, como iPod™, MP3, MP4, discman y teléfonos móviles.
- Se ajusta perfectamente al iPod Nano, que puede montarse en el frente del i-Crib.
- Cuenta con una elegante luz de encendido/apagado a cada lado.
- Se incluye el cable diseñado para encajar en cualquier dispositivo audio con toma de 3.5 mm.
- +/- Control de volumen

Instalación de las pilas (consulte la Figura 2)

Abra la tapa de las pilas que se encuentra en la parte inferior de la unidad y coloque las pilas tipo triple A en el compartimiento para las pilas. Asegúrese de respetar las polaridades "+" y "-" al insertar las pilas. Cierre la tapa al finalizar.

****IMPORTANTE:** Apague la unidad cuando cambie las pilas.**

Utilización del iPod nano™

Presione el botón que se encuentra en la parte posterior de la unidad y deslice hacia arriba. Inserte la clavija de conexión en la entrada para auriculares del iPod Nano™ y después empuje la tapa.

Utilización del reproductor de audio

El i-Crib incluye dos cables de conexión de diferentes tamaños (3.5 mm y 2.5 mm) para diferentes tipos de entrada de auriculares para reproductores de audio, como iPod, MP3, MP4, discman y teléfonos móviles. Coloque los cables de conexión en la clavija del auricular de la unidad e inserte el cable en las entradas para auricular del reproductor de audio.

Encendido/apagado (consulte la Figura 1)

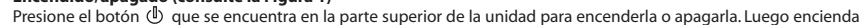
Presione el botón  que se encuentra en la parte superior de la unidad para encenderla o apagarla. Luego encienda el reproductor de audio.

Suministro de CC opcional

Puede comprar un adaptador de CC de 5V para encender el i-Crib en el hogar o en un hotel. Simplemente introduzca el adaptador en la entrada que se encuentra en la parte posterior de la unidad. El iPod Nano puede recargarse opcionalmente con CC.

Diodo emisor de luz (LED)

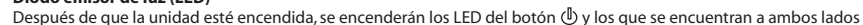
Después de que la unidad esté encendida, se encenderán los LED del botón  y los que se encuentran a ambos lados de la unidad.

Control de volumen

Ajuste el volumen a través del reproductor de audio conectado.

Accesorios incluidos (consulte la Figura 3)

- cable de conexión de 2.5 mm
- cable de conexión de 3.5 mm

PRECAUCIÓN

Deseche inmediatamente las pilas usadas en forma segura. Mantenga las pilas fuera del alcance de los niños. Las pilas son objetos pequeños y pueden ser ingeridos. En caso de ingestión, comuníquese de inmediato con un médico. No abra las pilas, no las arroje al fuego ni intente recargarlas. No combine pilas nuevas con usadas en el mismo compartimiento.

No coloque los dedos alrededor del área de cierre de la unidad al cerrar la tapa después de la colocación del iPod Nano.

Utilice el adaptador especificado (5V CC) para encender la unidad. Un adaptador con voltaje inadecuado puede dañar la unidad y ocasionar un incendio.

iPod™ e iPod nano™ son marcas registradas de Apple Computer Inc. Todos los derechos reservados por Apple Computer Inc.™.

- 1 Botón Encendido/Apagado
- 2 Parlantes
- 3 Clavija de conexión de audio
- 4 30-poliger Anschluss
- 5 Deslice la perilla hacia arriba - Presione y deslice la perilla para levantar la.
- 6 Tapa del compartimiento para las pilas - Deslice hacia arriba para abrir la tapa.
- 7 cable de conexión de 3.5 mm
- 8 cable de conexión de 2.5 mm

• El iPod nano mostrado no está incluido • Ranura diseñada para ajustar sólo iPod nano

Deutsch

Vielen Dank dass Sie i-Crib von ASTONE erworben haben. i-Crib ist eine massgeschneiderte Mini Boom Box für Musikgenuss daheim und unterwegs.

Features

- 2,5 mm & 3,5 mm Klinkenstecker für unterschiedliche Audio-Player wie iPod™, MP3, MP4, Discman und Handys.
- Perfekte Anpassung an iPod Nano, der vorn auf i-Crib angebracht werden kann.
- Stilvolle Beleuchtung des EIN/AUS-Schalters und auf beiden Seiten.
- Kabel mitgeliefert und passt zum Anschluss an jedes Audiogerät mit 3,5 mm Klinkenanschluss..
- +/- Lautstärkeregelung

Einsetzen der Batterien (siehe Abbildung 2)

Öffnen Sie das Batteriefach unterhalb des Geräts und setzen drei AAA Batterien ein. Achten Sie auf die Polarität, wie im Batteriefach dargestellt. Schließen Sie das Batteriefach wieder.

****WICHTIGER HINWEIS:** Schalten Sie das Gerät beim Einsetzen der Batterien aus.**

Benutzung mit iPod Nano™

Drücken Sie den Knopf hinten auf dem Gerät und schieben ihn hoch. Setzen Sie den Anschlussstift in die Ohrhörerbuchse Ihres iPod nano™ ein, danach drücken Sie die obere Abdeckung herunter.

Benutzung mit anderen Audio-Playern

i-Crib ist mit zwei unterschiedlichen Anschlusskabeln (3,5 mm und 2,5mm) für Ohrhöreranschluss von Audio-Playern wie iPod, MP3, MP4, Discman und Handys ausgestattet. Schließen Sie die Anschlusskabel am Ohrhörerstift des Geräts an, danach an der Ohrhörerbuchse des Audio-Players.

Ein- und Ausschalten (siehe Abbildung 1)

Drücken Sie  oben auf dem Gerät zum Einschalten, danach schalten Sie den Audio-Player ein.

Netzteil wahlweise

Sie können getrennt ein 5V DC Netzteil zur Speisung von i-Crib kaufen. Schließen Sie das Netzteil auf der Geräterückseite an. Ihr iPod nano wird über das Netzteil geladen.

LED Beleuchtung

Nach dem Einschalten leuchten die LED's des EIN/AUS-Schalters  und auf beiden Seiten des Geräts.

Lautstärkeregelung

Die Lautstärke wird mit dem angeschlossenen Audio-Player geregelt.

Mitgeliefertes Zubehör (siehe Abbildung 3)

- 2,5 mm Anschlusskabel
- 3,5 mm Anschlusskabel

VORSICHT

Entsorgen Sie erschöpfte Batterien unverzüglich und umweltgerecht. Bewahren Sie Batterien vor Kindern geschützt auf. Batterien können von Kleinkindern einfach verschluckt werden. Sollte das einmal der Fall sein, dann wenden Sie sich unverzüglich an Ihren Hausarzt. Batterien nicht öffnen, ins Feuer werfen oder aufladen. Alte und erschöpfte Batterien nicht mischen.

Bitte achten Sie beim Schließen der Abdeckung nach der Installation des iPod Nano auf Ihre Finger.

Bitte betreiben Sie das Gerät nur mit dem spezifizierten (5V DC) Netzteil. Netzteil mit falscher Spannung kann zu Beschädigung oder Feuer führen.

iPod™ & iPod nano™ sind Markenzeichen von Apple Computer Inc.. Alle Rechte durch Apple Computer Inc. vorbehalten.

- 1 EIN/AUS
- 2 Lautsprecher
- 3 Audio Anschlussstift
- 4 30-poliger Anschluss
- 5 Sperre nach oben schieben - Taste drücken und zum Verschieben der Abdeckung nach oben schieben.
- 6 Batteriefach - Zum Öffnen nach oben schieben
- 7 3,5 mm Anschlusskabel
- 8 2,5 mm Anschlusskabel

• Dargestellter iPod nano ist nicht im Lieferumfang enthalten • Aufnahmeschlitz ist nur für iPod nano ausgelegt

